

HƯỚNG DẪN SỬ DỤNG

Trước khi sử dụng sản phẩm, hãy đọc kỹ hướng dẫn sử dụng này và giữ lại để sử dụng những lần sau.

TOTO

TOTO

0G571Y
2022.04

Mục lục

Mục lục

Mục lục.....	1
Danh mục phụ kiện.....	2
Điều kiện sử dụng và chú ý khi sử dụng.....	3
Lưu ý khi sử dụng.....	4
Chú ý khi sử dụng và bảo dưỡng.....	5
Bản vẽ sản phẩm.....	6
Cách sử dụng.....	7
Tháo dỡ và kiểm tra.....	8

Tháo dỡ và kiểm tra

※ Khi lắp tay vặn đóng mở-chuyển hướng, phải lắp khớp vạch dấu trên tay vặn đóng mở với vạch ngắt nước trên thân van chính. (1) Đầu tiên, lắp đầu có mặt cắt trên van đóng mở khớp với ô cắm trên đầu nối. (2) Tiếp theo, lắp đầu có mặt cắt trên đầu nối khớp với lỗ trên tay vặn.

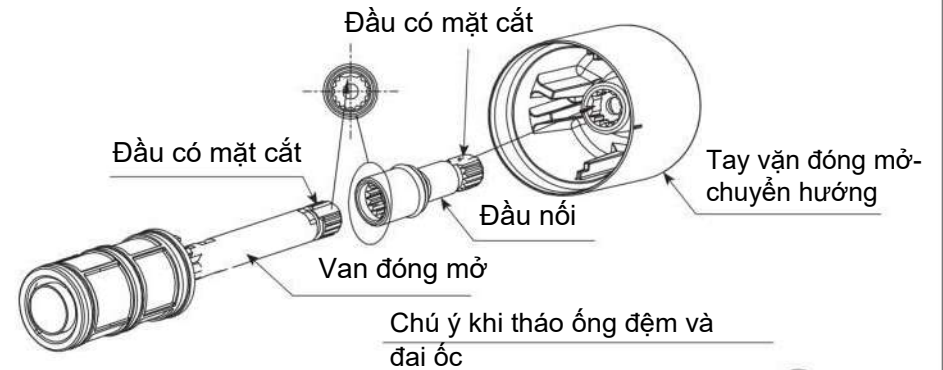

* Khi lấy đai ốc ra, không được chạm vào lò xo của tấm chốt

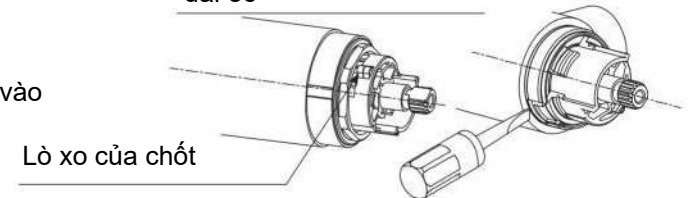

* Nếu không tháo được ống đệm, hãy cầm tô vít vào chỗ khe hở để tháo.

Tháo dỡ và kiểm tra

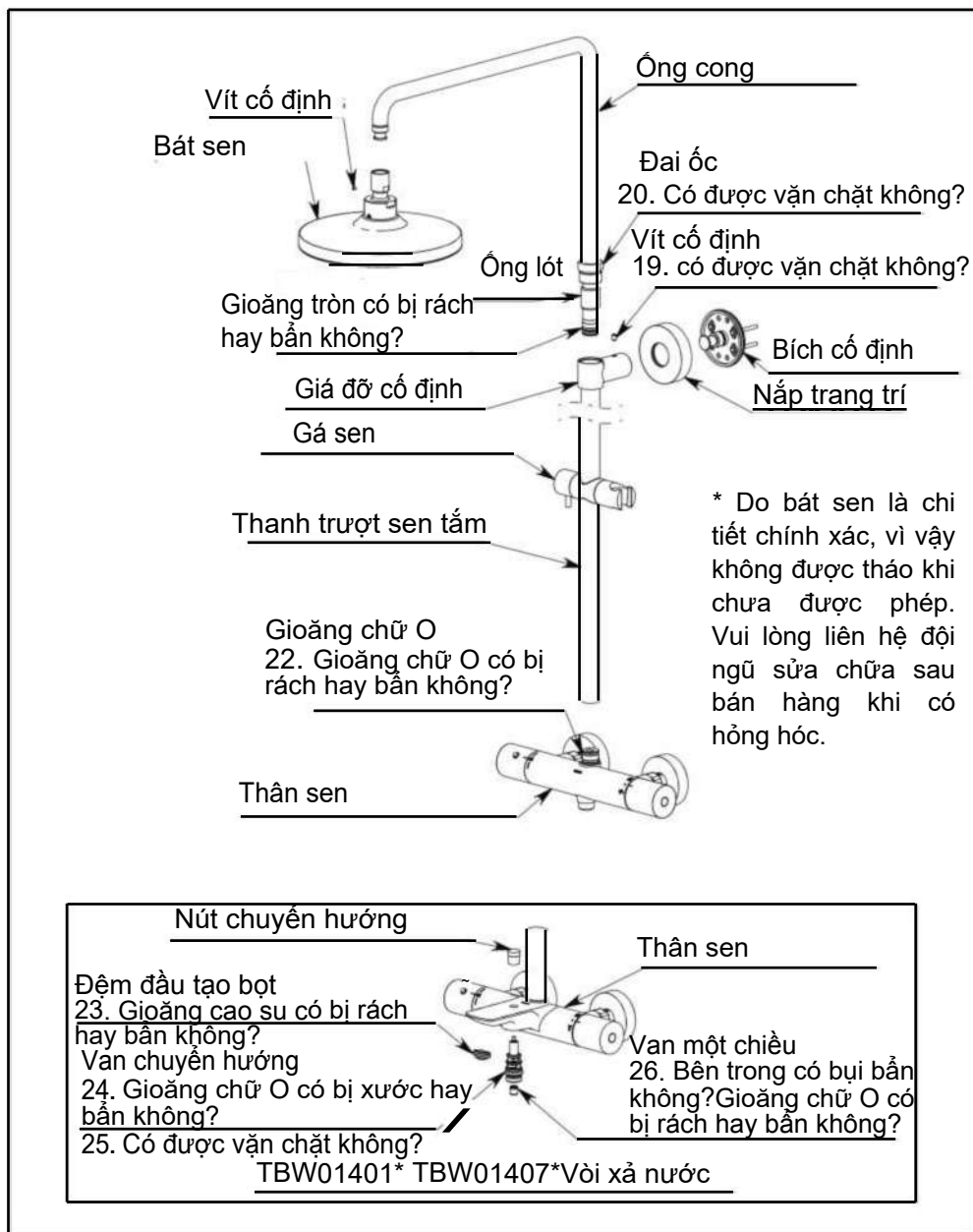

Danh mục phụ kiện

Danh mục phụ kiện

Thân chính sen cây.....	1 bộ
Bát sen	1 chiếc
Ống nối	1 bộ
Thanh trượt (gồm ống nối và gá sen cầm tay).....	1 bộ
Bích cố định	1 bộ
Chân sen.....	2 chiếc
Nắp trang trí.....	3 chiếc
Đệm lưới lọc.....	1 bộ
Hướng dẫn lắp đặt.....	1 bộ
Hướng dẫn sử dụng.....	1 bộ

Các sản phẩm dùng trong tài liệu này:

- TBW01401* Sen cây nhiệt độ (Vòi và bát sen) (Loại phổ thông)
- TBW01402* Sen cây nhiệt độ (Bát sen) (Loại phổ thông)
- TBW01404* Sen cây nhiệt độ (Bát sen) (Loại phổ thông)
- TBW01407* Sen cây nhiệt độ (Vòi và bát sen) (Loại phổ thông)

Điều kiện sử dụng và chú ý khi sử dụng

Điều kiện sử dụng

1. Áp suất nước nóng, nước lạnh cấp vào
Áp suất tối thiểu 0.05 MPa (áp suất động)
Áp suất tối đa 1.0 MPa (áp suất tĩnh)
Áp suất vận hành khuyến nghị:
TBW01401* 0.12-0.5MPa (áp suất động)
TBW01402* 0.12-0.5MPa (áp suất động)
TBW01404* 0.15-0.5MPa (áp suất động)
TBW01407* 0.15-0.5MPa (áp suất động)
Khi áp suất cấp nước vượt quá 0.5 MPa, bắt buộc phải sử dụng van giảm áp.
Áp suất kiểm tra.... 1.6MPa (áp suất tĩnh)
 2. Nhiệt độ nước lạnh là 4°C ~ 29°C và nhiệt độ nước nóng là 45°C ~ 85°C. Khuyến cáo nhiệt độ sử dụng của nước nóng là 50°C ~ 75°C. Không sử dụng vòi nước để cấp hơi nước nóng.
 3. Nhiệt độ môi trường khi sử dụng sản phẩm phải trên 0°C dưới 60°C. Nếu nhiệt độ không quá 0°C, có thể xảy ra biến dạng, nứt vỡ do đóng băng, v.v. trong vòi sen cầm tay. Bên cạnh đó, cấu trúc bên trong của vòi hoa sen có thể bị hỏng nếu nhiệt độ nước cao hơn 60°C.
 4. Để ngăn ngừa hư hỏng bên trong vòi sen, nhiệt độ nước đầu ra ở phía bên của vòi sen không được vượt quá 60°C. Nên sử dụng nhiệt độ dưới 45°C.
 5. Không sử dụng lâu ngày có thể dẫn đến rỉ sét bên trong và bên ngoài vòi và không thể sử dụng được.
 6. Khi không muốn sử dụng sản phẩm này nữa, không nên xử lý sản phẩm như đối với rác gia dụng thông thường. Vui lòng tuân theo các quy định có liên quan để sản phẩm được xử lý, thu hồi và thu gom đúng cách thông qua hệ thống tái chế độc lập.
 7. Sản phẩm trong hướng dẫn này có chức năng làm sạch.
- Để đạt được hiệu quả lắp đặt và sử dụng tốt nhất, nên sử dụng cùng với vòi sen tay [TOTO].

Chú ý khi sử dụng

- ⚠ Cảnh báo : Nếu không nhìn thấy ký hiệu này mà thao tác sai có thể gây tổn thương nghiêm trọng cho con người hoặc tử vong.
- ⚠ Chú ý: Nếu không nhìn thấy ký hiệu này mà thao tác sai có thể gây tổn thương nghiêm trọng cho con người hoặc tổn thất tài sản.

Cảnh báo

1. Trẻ em bị cấm sử dụng hoặc cần được người lớn giám sát khi sử dụng và các nhóm đặc biệt như người già và người khuyết tật nên kèm theo người có năng lực hành vi khi sử dụng sản phẩm.
2. Vì một bên của vòi cung cấp nước nóng ở trạng thái nhiệt độ cao, nên không để da tiếp xúc trực tiếp với bề mặt kim loại, nếu không có thể bị thương do bỏng.

Tháo dỡ và kiểm tra

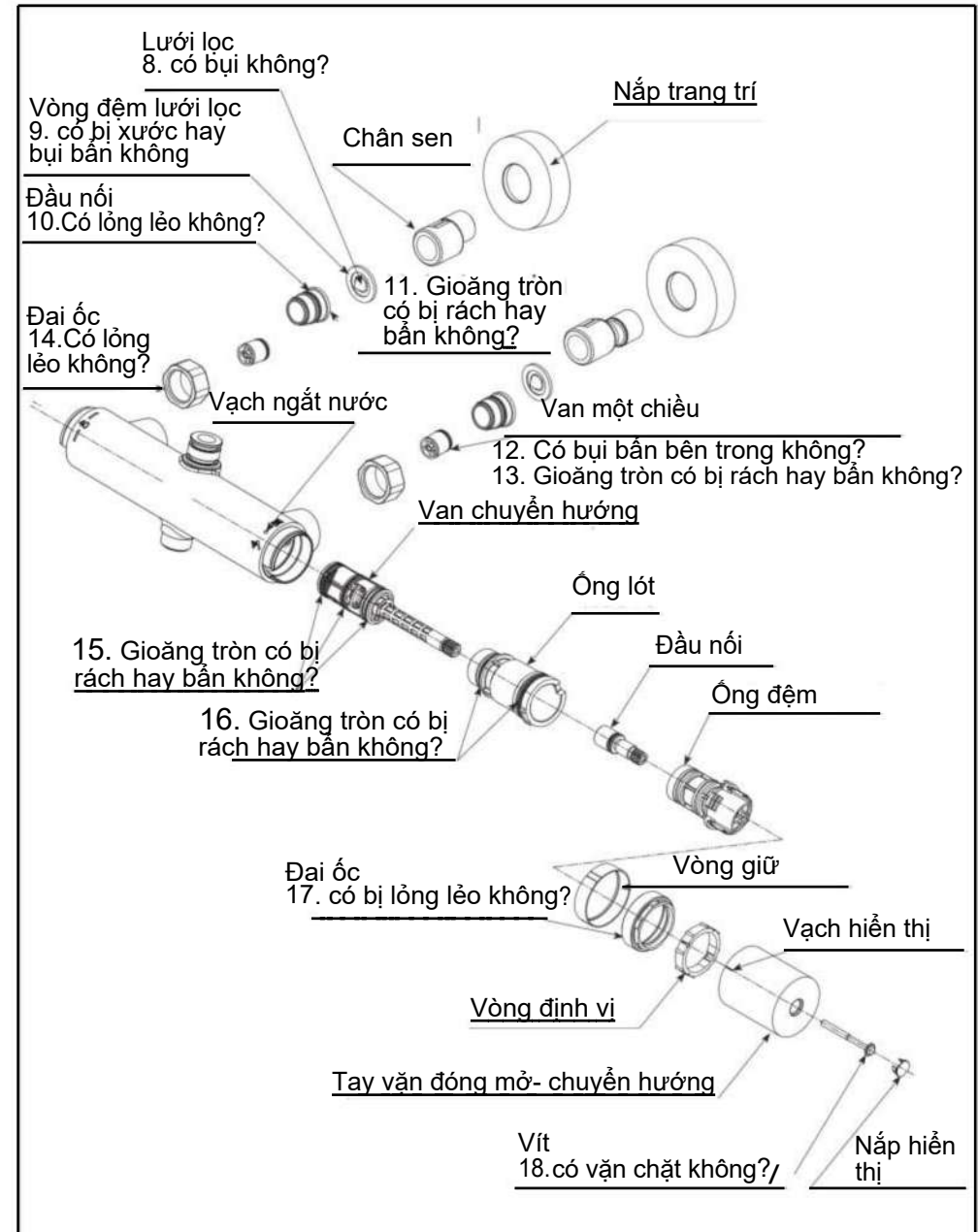

Tháo gỡ và kiểm tra

Các hiện tượng xảy ra	Hạng mục kiểm tra
Nước chảy yếu	5 8 12 24 25 26
Tay gạt lỏng lẻo	1 3 17 18
Nước ngừng chảy, rò rỉ nước	3 4 6 7 9 10 11 13 14 15 16 17 21 22 23 24 25 26
Chỉ có nước nóng	2 4 5 12 13
Chỉ có nước lạnh	2 4 5 7 12 13
Thanh trượt lỏng lẻo	19 20

Trong trường hợp sản phẩm bị lỗi sau khi lắp đặt, vui lòng tháo dỡ theo các điểm chính sau (lấy TBW01402* làm ví dụ).
(Nếu bất kỳ bộ phận và thành phần nào không được tháo rời trong hình này cần được tháo rời, vui lòng liên hệ với nhân viên dịch vụ sau bán hàng để tháo rời)

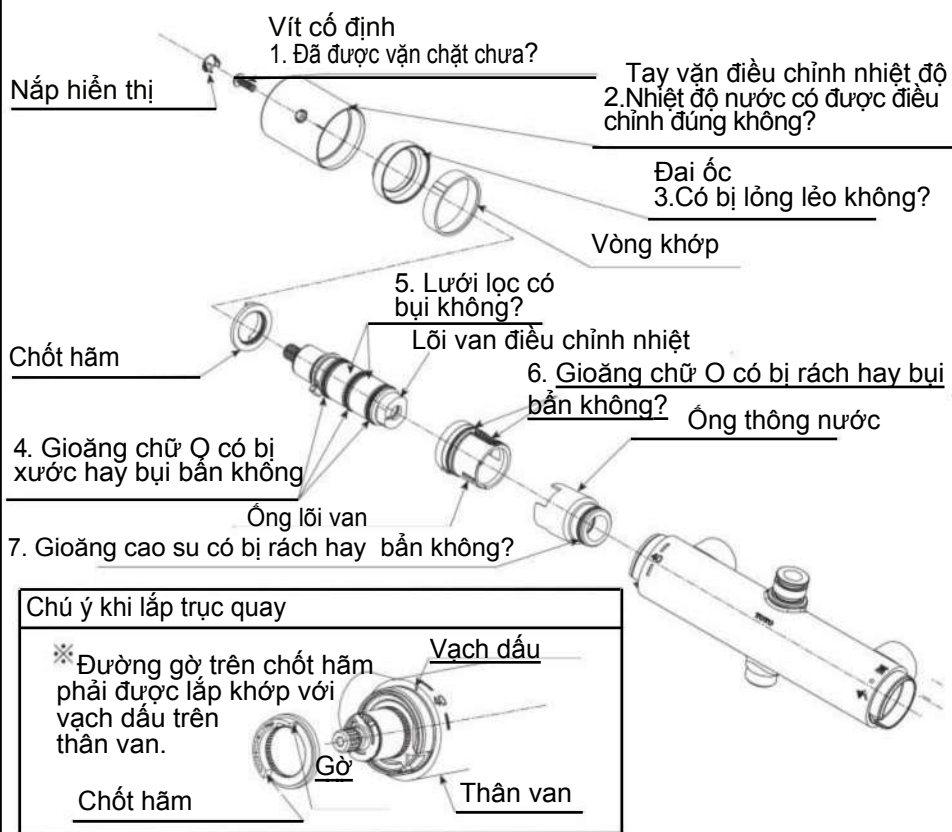

Chú ý khi sử dụng

Cảnh báo

3. Không được lắp ngược đường ống nước nóng, nước lạnh với nhau. Nếu không có thể bị bỏng.
4. Không dùng nước nóng để cấp hơi nước, nếu không có thể bị bỏng.
5. Khi chuyển đổi từ chế độ sen vòi sang chế độ bát sen và ngược lại, nhiệt độ nước có thể thay đổi. Vì vậy phải thử nhiệt độ nước bằng tay rồi mới được sử dụng. Nếu không, có thể dẫn đến bị bỏng.
6. Khi xoay tay vận điều chỉnh nhiệt độ, phải xoay chậm, nếu xoay nhanh sẽ làm nhiệt độ tăng hoặc giảm đột ngột.
7. Khi vạch dấu trên tay vận điều chỉnh nhiệt độ khớp với số 40 trên thân van, nhiệt độ nước xả ra sẽ là 40°C. Khi xoay tay vận chỉnh nhiệt độ hết cỡ (không ấn nút an toàn) nhiệt độ nước xả ra sẽ ở khoảng 42°C. Sau khi sử dụng nước nóng, hãy xoay tay vận chỉnh nhiệt độ về dưới mức "40" để tránh nước nóng xả ra bất ngờ gây bỏng cho người sử dụng lần tiếp theo.
8. Trước khi tháo dỡ và sửa chữa, bắt buộc phải đóng van khóa nước.
9. Nếu khách hàng không lắp lưới lọc đi kèm trong bộ vòi chậu, sẽ có nguy cơ xảy ra hiện tượng rò nước hoặc hỏng sản phẩm do dị vật, cặn bẩn đi vào trong lõi van
10. Không lắp đặt ở môi trường dưới 0°C, Nếu không lõi van có thể bị đóng băng gây hỏng. Nếu bị đóng băng, hãy xác nhận nhiệt độ nước xả ra khi tay vận điều chỉnh nhiệt độ ở mức "40". Việc đóng băng có thể làm sai lệch nhiệt độ hoặc bị hỏng.

⚠️ Chú ý

1. Lõi van sứ là linh kiện có độ chính xác cao, không được tự ý tháo rời, nếu không có thể dẫn đến hiện tượng rò nước, v.v...
2. Không được làm sản phẩm bị va đập, nếu không có thể dẫn đến hỏng hóc và rò nước. Yêu cầu sử dụng nước tẩy rửa trung tính để vệ sinh sản phẩm. Các chất tẩy rửa không trung tính sẽ làm hỏng lớp mạ và khiến cho sản phẩm bị biến màu.
3. Không sử dụng các chất tẩy rửa có thành phần axit, thuốc tẩy, bột đánh bóng hoặc các chất chứa hạt thô và bàn chải ni-lông để vệ sinh sản phẩm. Nếu không, lớp mạ sẽ bị hỏng...
4. Sử dụng khăn mềm để lau sản phẩm hoặc thỉnh thoảng dùng khăn thấm dầu máy hoặc sáp động cơ để lau. Tuy nhiên, không được để tiếp xúc với các phụ kiện bằng nhựa, nếu không chúng sẽ mất đi độ bóng và có thể bị han gỉ.
5. Không được để sản phẩm ở trạng thái không sử dụng trong thời gian dài, nếu không, sản phẩm sẽ bị han gỉ bên trong và bên ngoài dẫn đến không thể sử dụng được.
6. Do mẫu mã sản phẩm không ngừng được cải tiến, bởi vậy sản phẩm thực tế sẽ có những khác biệt so với hình vẽ. Tuy nhiên, nguyên lý lắp đặt về cơ bản là như nhau.

Chú ý khi sử dụng và bảo dưỡng

⚠ Chú ý

8. Khi ấn nút chuyển hướng để chuyển đổi từ chế độ bát sen sang chế độ vòi chảy, áp suất lý tưởng khuyến nghị ở mức 0.4MPa. Nếu vượt quá 0.4MPa sẽ khó ấn xuống. Khuyến nghị nên đóng tay gạt sau đó mở lại để sử dụng.
9. Do kiểm tra nước trước khi xuất hàng, có thể còn đọng nước bên trong. Đây không phải là vấn đề.
10. Không để sản phẩm gần nguồn nhiệt như đèn sưởi...nếu không có thể làm hỏng bề mặt và cấu trúc bên trong sản phẩm.
11. Khi sử dụng ở nơi dễ đóng băng, phải thực hiện biện pháp chống đóng băng. Các chi tiết sẽ bị hỏng do đóng băng có thể gây rò rỉ và mất mát tài sản. Các hư hỏng do đóng băng sẽ mất phí sửa chữa ngay cả trong thời hạn bảo hành. Hãy đảm bảo môi trường sử dụng luôn trên 0°C

Các biện pháp chống đóng băng

Khi sử dụng ở nơi có khả năng đóng băng, phải thực hiện các biện pháp chống đóng băng.

1. Các phụ kiện sẽ bị hỏng do đóng băng, có thể gây rò nước.
2. Các phụ kiện bị hỏng do đóng băng sẽ được thay thế và mất phí.
3. Sau khi lắp đặt hoặc trong thời gian dài không sử dụng, cần chuẩn bị để tránh nhiệt độ giảm đột ngột gây đóng băng.*
4. Nguy cơ bị đóng băng, hãy đảm bảo nhiệt độ môi trường luôn lớn hơn 0°C.

Bảo dưỡng và vệ sinh

Để giữ gìn sản phẩm bền đẹp, khách hàng vui lòng bảo dưỡng sản phẩm theo phương pháp sau:

1. Thường xuyên lau bằng khăn mềm và thỉnh thoảng lau bằng khăn thấm nước ướt.
2. Nếu có vết bẩn khó lau, hãy dùng khăn thấm nước tẩy rửa trung tính loãng lau sạch rồi rửa sạch bằng nước.

Cách sử dụng

8. Điều chỉnh giá gác tay sen

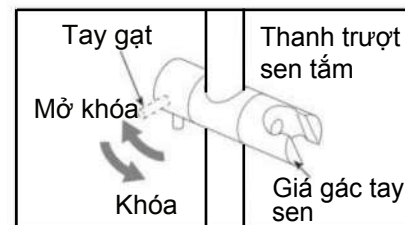

Kéo tay gạt sang vị trí mở khóa, di chuyển giá sen trượt lên xuống trên ống thẳng để điều chỉnh chiều cao giá sen phù hợp. Sau đó kéo tay gạt lại về vị trí khóa.

9. Điều chỉnh góc gác sen



Như hình bên trái, giữ bát sen cầm tay và quay theo chiều kim đồng hồ hoặc ngược chiều kim đồng hồ để điều chỉnh bát sen cầm tay theo góc độ và vị trí phù hợp.

10. Cách sử dụng bát sen cố định đa chế độ (TBW01404*/TBW01407*)

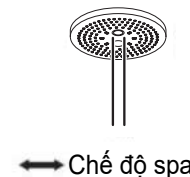
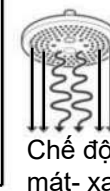
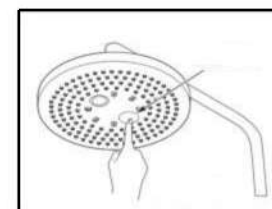

Như hình bên trái, ấn nút chuyển đổi để chuyển đổi giữa chế độ mát-xa và chế độ spa của bát sen cố định.

11. Bảo dưỡng và vệ sinh bát sen

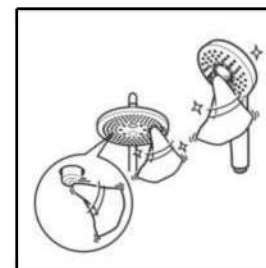

Trong trường hợp nước chảy không đều, hãy dùng khăn nhẹ nhàng lau các lỗ phun nước trên mặt bát sen để loại bỏ cặn bẩn.



Dùng dụng cụ đóng mở tháo đầu tạo bọt của bát sen, dùng bàn chải răng làm sạch cặn bẩn trên lưới lọc sau đó lắp lại đầu tạo bọt. Chú ý không được để mất linh kiện.

TBW01404*, TBW01407*

Cách sử dụng

3. Điều chỉnh nhiệt độ



3. Xoay tay vặn điều chỉnh nhiệt độ để điều chỉnh nhiệt độ nước mong muốn đến 40°C. “40” là nhiệt độ nước tiêu chuẩn.

4. Nút an toàn



4. Nút an toàn là để ngăn không cho nước quá nóng phun ra do thao tác nhầm. Tay vặn điều chỉnh nhiệt độ được cố định ở gần “40”. Trong trường hợp muốn sử dụng nước nóng hơn 40°C, hãy vừa ấn vừa giữ nút an toàn vừa xoay tay vặn chỉnh nhiệt độ. Chú ý: Sau khi sử dụng nước nóng, hãy xoay tay vặn chỉnh nhiệt độ về dưới mức “40” để tránh nước nóng gây bỏng cho người sử dụng lần tiếp theo.

5. Xả nước và khóa nước



5. Khi xoay tay vặn đóng mở theo hướng về phía bạn, nước sẽ chảy qua vòi. Nếu xoay về phía sau, nước sẽ chảy ra bát sen. Khi xoay hết cỡ, lượng nước xả ra sẽ là lớn nhất. Khi muốn ngắt nước, xoay tay vặn đóng mở sao cho vạch dấu trên tay vặn khớp với vạch ngắt nước trên thân van.

6. Kiểm soát vòi xả (TBW01401*/TBW01407*)

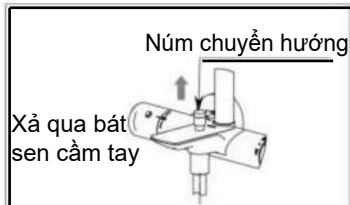

6. Khi nước đang chảy ở chế độ xả qua vòi, kéo nút chuyển hướng lên để chuyển sang chế độ xả qua bát sen cầm tay. Khi ngắt nước, nút chuyển hướng sẽ tự động hạ xuống trở về như trạng thái cũ (Sản phẩm sử dụng trục chuyển hướng tự động hạ xuống, khi muốn chuyển từ chế độ xả qua bát sen cầm tay sang chế độ xả qua vòi, hãy đóng tay vặn đóng mở rồi sau đó mở lại tay vặn. Hạn chế tối đa việc ấn nút chuyển hướng xuống).

7. Điều chỉnh thân sen đứng

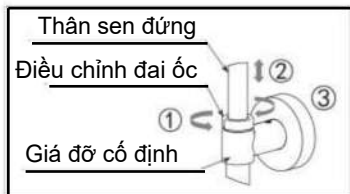

(1) Tháo đai ốc điều chỉnh ngược chiều kim đồng hồ cho đến khi tay sen di chuyển lên xuống được;
(2) Điều chỉnh tay sen lên xuống cho đến khi đạt được độ cao phù hợp;
(3) Vặn đai ốc điều chỉnh theo chiều kim đồng hồ cho đến khi bắt chặt hoàn toàn vào tay sen.

Bản vẽ sản phẩm

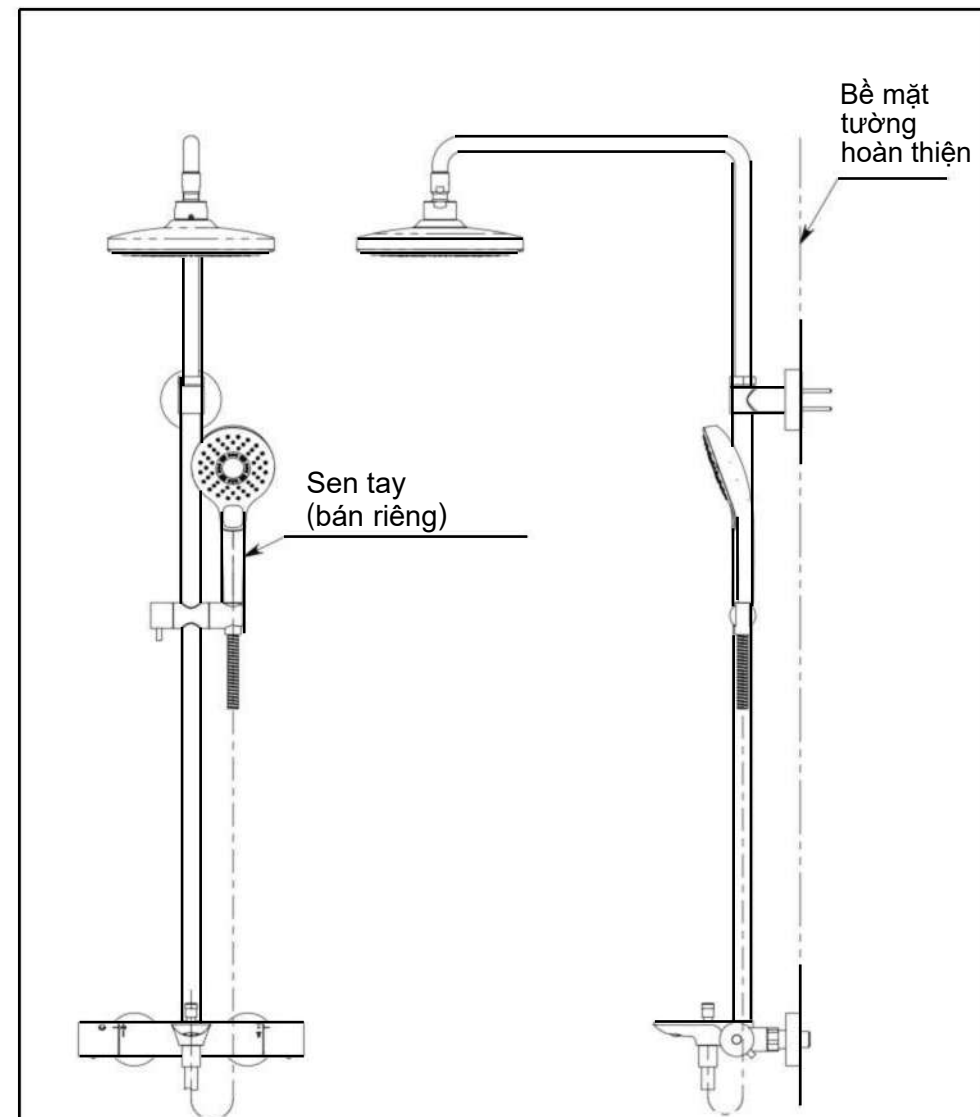

Ghi chú: Lấy dòng TBW01401* làm ví dụ, thiết kế chi tiết và kích thước của sản phẩm nên xem “Hình vẽ hoàn thành lắp đặt” được cung cấp trong Sổ tay hướng dẫn lắp đặt.

Cách sử dụng

Kiểm tra nhiệt độ nước xả ra

Căn chỉnh vạch nhiệt độ trên tay vận điều chỉnh nhiệt độ khớp với số "40" trên thân van. Vận tay vận đóng mở để cho nước chảy ra. Xác nhận nhiệt độ nước đã đạt $40 \pm 2^\circ\text{C}$. Nếu chưa đạt, hãy điều chỉnh nhiệt độ nước theo các bước sau.

Các bước điều chỉnh nhiệt độ:

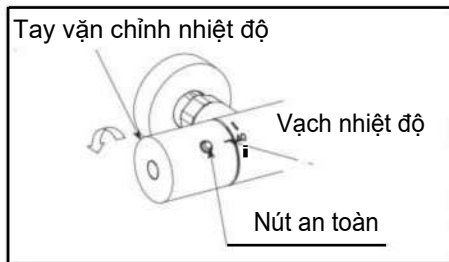

1. Cho nước chảy qua bát sen, xoay tay vận điều chỉnh nhiệt độ và kiểm tra nhiệt độ nước cho đến khi đạt 40°C . Không cần quan tâm đến vị trí vạch nhiệt độ. Khi vận tay vận chỉnh nhiệt độ về phía nhiệt độ cao, phải ấn nút an toàn.

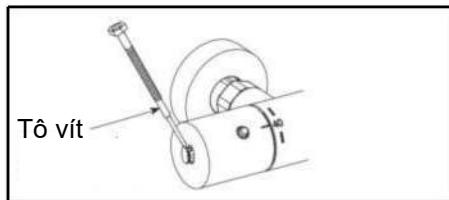

2. Khi nhiệt độ nước đã đạt 40°C , tháo tay vận chỉnh nhiệt độ bằng cách tháo nắp hiển thị rồi tháo bu lông ra.

※ Chú ý: khi tháo nắp hiển thị hãy dùng tô vít dẹt, mỏng. Chú ý không làm xước bề mặt mạ và không được làm trục quay bị xoay.

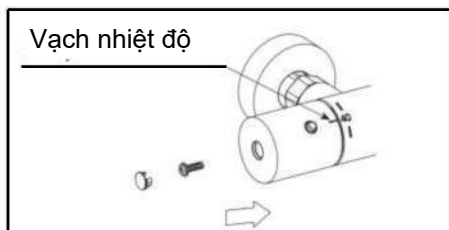
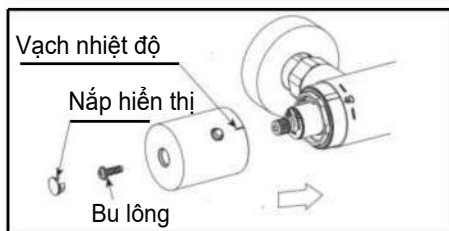

3. Căn chỉnh vạch nhiệt độ khớp với số "40" trên thân van. lắp tay vận điều chỉnh nhiệt độ vào. Sau khi xác nhận nhiệt độ nước là 40°C , vận chặt vu lông và lắp lại nắp hiển thị.

Cách sử dụng

1. Đặc điểm

- (1) Dưới tác dụng của van điều chỉnh nhiệt độ, nhiệt độ nước xả ra được tự động điều chỉnh đến nhiệt độ chính xác. Vì vậy, nhiệt độ nước luôn được duy trì, không thay đổi ngay cả khi áp lực cấp nước nóng, nước lạnh thay đổi.
- (2) Dùng tay vận điều chỉnh nhiệt độ để điều chỉnh đến nhiệt độ nước mong muốn.
- (3) Lưới lọc được lắp để ngăn chặn bẩn, cát từ đường ống nước đi vào trong các linh kiện.
- (4) Nhờ có nút an toàn trên tay vận điều chỉnh nhiệt độ, nước quá nóng sẽ không bị phun ra kể cả khi lỡ thao tác nhầm.

2. Tên các phụ kiện và cách sử dụng

