

TOTO**Hướng dẫn sử dụng****Kèm theo bảo hành**

BỒN TẮM

Seri PJY1724*, PJY1734*, PJY1744*, PPY1750*, PPY1780*, PAY1717*, PPY1806*, PPY1710*, PAY1300*, FBY1756*, PJY1814*, PPY1606*, PPY1610*, PPY1353*, PPY1510*, FBY1520*, PPY1523*, PPY1543*, PAY1550*, PPY1560*, PJY1604*, FBY1610*, FBYN1700*, PJY1704*, FBY1720*, FBY1740*, PPY1740*, FBY1746*, FBY1766*, FBY1760*, PJY1804*, PAY1816*, PPY1820*, PPY1920*, FBYN1710*, PAY1320*, PPY1583*, FBY1614*, PPY1630*, FBYN1716*, PPY1720*, PPY1724*, PAY1796*, PPY1810*, PPY1930*, PPY1730*, PAY1510*, PAY1700*, FBYK1610*

**Chú ý cho nhân viên
công ty lắp đặt**

Vui lòng điền tên công ty và ngày lắp đặt trước khi gửi cho khách hàng.

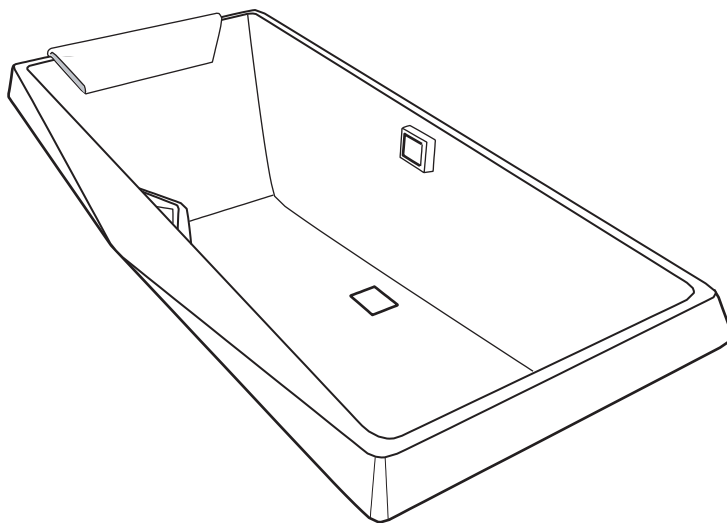

Vui lòng đọc kỹ hướng dẫn sử dụng trước khi dùng.

Vui lòng lưu giữ cẩn thận cùng với phiếu bảo hành đính kèm.

Trước khi sử dụng

1. Chú ý về an toàn.....2
2. Chú ý về sử dụng.....4

D ắ'p ắ'p

3. Phương pháp bảo dưỡng từng bộ phận của bồn tắm.....5

Phương pháp ứng dụng

4. Phương pháp xả nước.....6



Vấn đề khác

5. Bảo dưỡng hàng ngày....7



1. Chú ý về an toàn

Vì mục đích an toàn, hãy thực hiện những điều cần chú ý dưới đây.

Hãy đọc kỹ những chú ý về an toàn này để lắp đặt sản phẩm chính xác. Để lắp đặt sản phẩm một cách chính xác và an toàn, phòng tránh những thương tích về người hoặc tổn thất về tài sản, trong bản hướng dẫn lắp đặt này dùng rất nhiều ký hiệu. Ý nghĩa của các ký hiệu này như sau:

Ký hiệu	Ý nghĩa
	Cảnh báo Nếu như bỏ qua ký hiệu này, mà dẫn đến thao tác sai, có thể gây tử vong hoặc thương tích nghiêm trọng cho người.
	Thận trọng Nếu như bỏ qua ký hiệu này, mà dẫn đến thao tác sai, có thể gây thương tích và làm hỏng sản phẩm.

Để đảm bảo an toàn, hãy lắp đặt sản phẩm một cách chính xác theo các ký hiệu trong hướng dẫn lắp đặt này và trên sản phẩm.

Ký hiệu	Ý nghĩa
	"Nghiêm cấm" không được thực hiện.
	"Bắt buộc" thực hiện

Cảnh báo



Nhiệt độ cao

Vui lòng kiểm tra nhiệt độ nước trong bồn tắm trước khi tắm để tránh bị bỏng



Cấm

Không để trẻ em chơi đùa trong bồn tắm. Không để trẻ tự tắm một mình.
Nếu không có thể gây ra tai nạn, bỏng nước hoặc chấn thương.



Cấm

Không sử dụng dầu đèn, xăng và dầu để bay hơi.
Nếu không có thể gây hỏa hoạn.



Bắt buộc thực hiện

Khi cần lắp đặt, tháo rời và di chuyển sản phẩm đến nơi khác, quý khách nên thuê thợ chuyên lắp đặt sản phẩm thực hiện. Nếu không, có thể gây điện giật hoặc cháy. Ngoài ra, rò nước có thể làm hỏng sản phẩm.



Cấm

Không mở dụng cụ thoát nước khi đang tắm.
Nếu không có thể gây chết đuối hoặc chấn thương do một bộ phận của cơ thể hoặc tóc bị hút bởi lực hút vào.



Cấm

Không đứng trên mép bồn tắm.
Nếu không, có thể gây trượt chân hoặc chấn thương.



Cấm

Không lặn ngụp xuống nước và chơi đùa trong bồn tắm.
Nếu không, có thể gây chết đuối hoặc chấn thương.



Bắt buộc thực hiện

Vui lòng đặt tay lên mép bồn tắm khi vào tắm.
Nếu không, có thể trượt ngã khi vào và ra bồn tắm.



Cấm

Không sử dụng nước nóng trên 70°C.
Nếu không, có thể làm giảm tuổi thọ của sản phẩm, gây hư hỏng sản phẩm hoặc làm bị thương. Rò nước cũng có thể làm hỏng sản phẩm.



Bắt buộc thực hiện

Đảm bảo cố định đường ống và không để rò rỉ nước.
Sản phẩm đã sử dụng trong thời gian dài có thể gây bong do các bộ phận có thể bị hư hỏng. Rò nước cũng có thể làm hỏng sản phẩm.

Thận trọng



Cấm

Không sử dụng sản phẩm trong khu vực đóng băng.
Nếu không có thể làm tổn thất tài sản do vỡ ống nối hoặc rò rỉ nước.



Cấm

Không làm rơi các đồ vật vào trong bồn tắm hoặc tác động lực lớn lên bồn tắm.
Nếu không có thể gây rò rỉ nước do bị vỡ.



Cấm

Không để nước tràn ra ngoài bồn tắm.
Nếu không nó có thể gây tổn thất cho các phòng khác (ví dụ như nấm mốc, bong tróc giấy dán tường và hư hỏng sàn, v.v.)



Cấm

Không cho dầu chuối và dung dịch ăn mòn vào trong lỗ xả nước của bồn tắm.
Nếu không nó có thể gây ra hiện tượng han rỉ ống thoát nước và bị rò rỉ nước.



Cấm

Không sử dụng sữa tắm có chứa lưu huỳnh, muối và axit.
Nếu không nó có thể làm cho bồn tắm thay đổi màu sắc. Hư hỏng đường ống nước hoặc máy bơm có thể gây rò rỉ nước.



Cấm

Không sử dụng chất tẩy rửa có chứa Cl.
Nước và độ ẩm có thể gây ra sự ăn mòn và rò rỉ sản phẩm.



Cấm

Không sử dụng chất tẩy rửa và công cụ sau trong quá trình bảo trì.
Nếu không nó có thể làm hỏng sản phẩm và gây ảnh hưởng đến cơ thể con người.

- * Chất tẩy rửa có tính “axit”: Bề mặt có thể thay đổi màu sắc và xuất hiện vết ố.
- * Chất tẩy rửa có tính “kiềm”: Bề mặt có thể thay đổi màu sắc và xuất hiện vết ố.
- * Dung môi như dầu chuối, cồn, acetone: Bề mặt có thể thay đổi màu sắc và xuất hiện vết ố. Nó có thể gây rò rỉ nước do hư hỏng đường ống thoát nước.
- * Thuốc: Bề mặt có thể thay đổi màu sắc và xuất hiện vết ố. Nó có thể gây rò rỉ nước do hư hỏng đường ống thoát nước.
- * Chất tẩy rửa có chứa axit clohydric: Bề mặt có thể thay đổi màu sắc và xuất hiện vết ố. Nó có thể làm hỏng lớp mạ của bộ phận thoát thải.
- * Bàn chải kim loại: Nó có thể làm trầy xước bề mặt bồn tắm.
- * Chất tẩy rửa gia dụng: Nó có thể làm trầy xước bề mặt bồn tắm.
- * Bàn chải nylon: Nó có thể làm trầy xước bề mặt bồn tắm.



Bắt buộc thực hiện

Khi sử dụng chất tẩy rửa, bạn phải làm sạch thật kỹ trong vòng 5 phút.
Chất tẩy rửa còn sót lại trong bồn tắm có thể làm thay đổi màu sắc hoặc làm vỡ sản phẩm.



Cấm

Không tiếp xúc với lửa.
Không hút thuốc trong phòng tắm. Nếu không có thể gây hỏa hoạn hoặc chấn thương.



Cấm

Không đặt các vật dễ bị rỉ sét lên bồn tắm.
Rất khó để loại bỏ rỉ sét của kẹp tóc hoặc dao cạo trong phòng tắm.



Cấm

Vui lòng rửa ngay bằng nước nếu có mỹ phẩm còn sót lại trên sản phẩm.
Nó có thể gây hư hỏng hoặc thay đổi màu sắc của sản phẩm nếu còn sót sữa rửa, keo dán tóc hoặc chất nhuộm tóc.



Cấm

Không tạo áp lực hoặc tác động lực quá mức.
Nếu không có thể gây tổn thất tài sản gia đình do hư hỏng hoặc rò rỉ nước.

2. Chú ý khi sử dụng

Đảm bảo về vấn đề an toàn

Chỉ sử dụng các bộ phận chính hãng.

Nếu không nó có thể gây sự cố.

Luôn giữ khu vực xung quanh sản phẩm sạch sẽ.

Nếu có cỏ dại, mảnh vụn gỗ và hộp, gián và mạng nhện có thể làm hỏng sản phẩm hoặc gây hỏa hoạn.

Hãy vệ sinh bồn tắm sạch sẽ

Ion đồng còn lại trong nước có thể phản ứng với axit béo có trong xà phòng để tạo ra chất màu xanh.

Không để nút nhấn nhà và van điều chỉnh tiếp xúc với nước.

Nước quá nhiều có thể gây ra tai nạn ngay cả khi có thiết kế chống thấm nước trên bề mặt.

Không sử dụng nước suối ấm, nước giếng hoặc nước ngầm.

Các chất khác nhau trong ống nước của bồn tắm có thể gây ra phản ứng hóa học có thể bị ăn mòn và rò rỉ.

Không được phun trực tiếp nước nóng trên 60°C vào bồn tắm và cửa hút.

Nếu không có thể gây hỏng vòi phụt và cửa nạp (hệ thống ấn xả).

Nếu có hiện tượng rung lắc và không ổn định trong quá trình sử dụng, vui lòng ngừng sử dụng bồn tắm và liên hệ với công ty lắp đặt hoặc TOTO Co., Ltd.

★ Sử dụng các bậc của bồn tắm (trừ bồn tắm có một bậc).



• Có thể đặt chân lên

• Có thể đạp chân

• Ghế cho trẻ em

3.Phương pháp bảo dưỡng từng bộ phận của bồn tắm

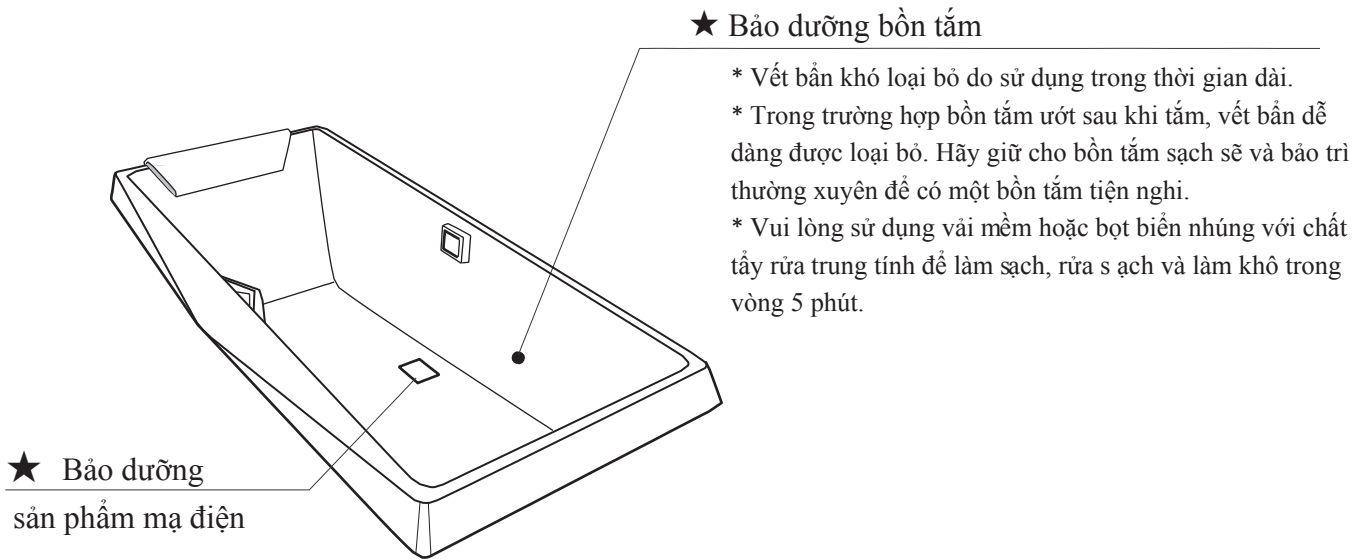

- * Trong điều kiện bình thường, sử dụng vải mềm nhúng với nước lạnh hoặc nước ấm để lau vết bẩn.
- * Trong điều kiện bẩn nghiêm trọng, vui lòng áp dụng phương pháp tương tự như bảo trì bồn tắm.

Lưu ý khi bảo dưỡng



Cấm

Không sử dụng chất tẩy rửa và công cụ sau trong quá trình bảo trì. Nếu không nó có thể làm hỏng sản phẩm và gây ảnh hưởng đến cơ thể con người.

- * Chất tẩy rửa có tính “axit”: Bề mặt có thể thay đổi màu sắc và xuất hiện vết ố.
- * Chất tẩy rửa có tính “kiềm”: Bề mặt có thể thay đổi màu sắc và xuất hiện vết ố.
- * Chất tẩy rửa có chứa axit clohydric: Bề mặt có thể thay đổi màu sắc và xuất hiện vết ố. Nó có thể làm hỏng lớp mạ điện của công cụ thoát nước.
- * Thuốc: Bề mặt có thể thay đổi màu sắc và xuất hiện vết ố. Nó có thể gây rò rỉ nước do hư hỏng đường ống thoát nước.
- * Dung môi như dầu chuối, cồn, acetone: Bề mặt có thể thay đổi màu sắc và xuất hiện vết ố. Nó có thể gây rò rỉ nước do hư hỏng đường ống thoát nước.
- * Miếng bọt biển chứa vải, nhôm, lưới và chất mài mòn
- * Bàn chải kim loại, bàn chải nylon. Nó có thể làm trầy xước bề mặt bồn tắm.
- * Chất tẩy rửa thông thường và gia dụng: Nó có thể làm hỏng sản phẩm.



Bắt buộc thực hiện

Khi sử dụng chất tẩy rửa, bạn phải làm sạch kỹ lưỡng trong vòng 5 phút.

Chất tẩy rửa còn sót lại trong bồn tắm có thể làm thay đổi màu sắc hoặc làm vỡ sản phẩm.

Thông tin tham khảo



Rỉ sét từ bên ngoài

Khi rỉ sét đỏ xuất hiện trong bồn tắm, hãy lấy vải nhúng kem đánh răng để lau. Rỉ sét đỏ không được sinh ra từ bồn tắm. “Rỉ sét từ bên ngoài” là do một lượng nhỏ bột sắt trong nước của đường ống hoặc xảy ra trong quá trình thi công, v.v.



Vết bẩn màu trắng trong bồn tắm là xà phòng và mỡ có thể phản ứng với thành phần kim loại như canxi, v.v trong nước để tạo ra chất “xà phòng kim loại”. Rất khó để loại bỏ vết bẩn này một khi đã dính chặt vào bồn tắm.

4. Phương pháp xả nước

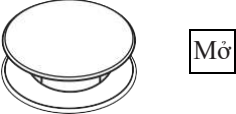
4.1. Phương pháp sử dụng bộ xả nước loại nhấn

	Nắp tràn	Nắp thoát nước
Khóa nước		
Nắp thoát nước tương ứng mở/đóng một lần khi nhấn nắp tràn một lần.		
Xả nước		

4.2. Phương pháp sử dụng bộ xả nước loại đẩy trực tiếp

	Nắp thoát nước
Khóa nước	
Nắp thoát nước tương ứng mở/đóng một lần khi nhấn nắp tràn một lần.	
Xả nước	

LƯU Ý: Các phụ kiện thoát nước khác nhau đối với các sản phẩm bồn tắm khác nhau .

5. Bảo dưỡng bộ ấn xả hàng ngày

* Nếu có vật lạ như tóc và bụi bẩn đọng lại trong phần thoát nước, vui lòng loại bỏ nó theo quy trình sau.

Phương pháp bảo trì bộ ấn xả

1. Hãy lau sạch hơi nước bằng vải khô mềm trước khi bảo trì.
2. Đối với bụi bẩn nhỏ, hãy làm sạch bằng vải mềm hoặc bọt biển nhúng trong chất tẩy rửa trung tính đặc biệt cho bồn tắm.
3. Đối với vết bẩn cứng, dùng cùn để loại bỏ.
4. Khi vệ sinh, hãy vệ sinh theo thông báo ghi trên bình đựng chất tẩy rửa. Việc ứng dụng không chính xác có thể gây ra tác động xấu đến cơ thể hoặc sản phẩm.
5. Không sử dụng chất tẩy rửa có tính "axit" hoặc "kiềm", chất pha loãng hoặc hóa chất c ững như chất tẩy rửa có chứa bột mài mòn hạt thô, bàn chải nylon và giấy nhám, v.v

Nếu không nó có thể dẫn đến ảnh hưởng xấu đến cơ thể hoặc sản phẩm.

Lưu ý khi bảo dưỡng – Phương pháp ứng dụng bộ xả loại nhấn

1. Nhấn nắp tràn cho đến khi nắp thoát nước mở.

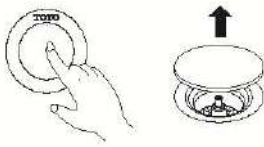

2. Nhấc thẳng lên và lấy nắp thoát nước ra.



3. Đối với rác lắng đọng trong các phụ kiện thoát nước và cống, hãy làm sạch bằng bàn chải sau đó lau sạch bằng vải.

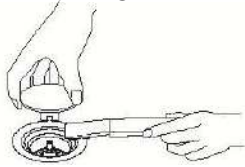

4. Ấn nắp thoát nước vào phụ kiện thoát nước (cho đến khi có tiếng "tích").



5. Nhấn nắp xả tràn để kiểm tra xem nắp thoát nước có đóng hoặc mở bình thường không.

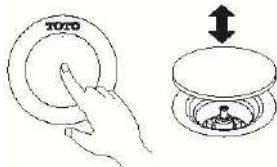

Lưu ý khi bảo dưỡng—Phương pháp ứng dụng bộ xả nước loại đẩy trực tiếp

1. Nhấn nắp tràn cho đến khi nắp thoát nước mở.

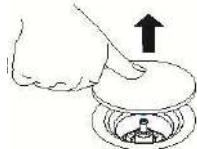

2. Nhấc dọc và lấy nắp thoát nước ra.



3. Đối với rác lắng đọng trong các phụ kiện thoát nước và cống, hãy làm sạch bằng bàn chải sau đó lau sạch bằng vải.



4. Ấn nắp thoát nước vào phụ kiện thoát nước (cho đến khi có tiếng "tích").



5. Nhấn nắp tràn để kiểm tra xem nắp thoát nước có đóng hoặc mở bình thường không.

